

Introducción

Gracias por adquirir nuestra Máquina Clasificadora de Billetes de Bolsillo 1+1. Este manual del usuario le ayudará a comenzar con su Máquina Clasificadora de Billetes de Bolsillo 1+1 y describe los procedimientos de configuración y operación. Le recomendamos leer cuidadosamente las instrucciones de operación antes de utilizar el dispositivo.

Abreviaturas y acrónimos utilizados

UV	Ultravioleta
IR	Infrarrojo
MG	Magnético
CIS	Sensor de Imagen de Contacto
PC	Computadora Personal
LCD	Pantalla de Cristal Líquido
USB	Universal Serial Bus

Contenido



Clasificadora 1+1 Bolsillos



Cable de Alimentación

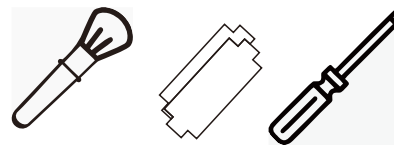

Kit de Mantenimiento
(cepillo, papel de calibración, destornillador)

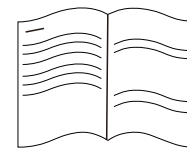

User Manual

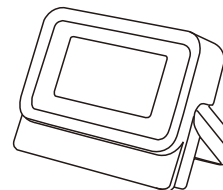

Visor externo
(Opcional)

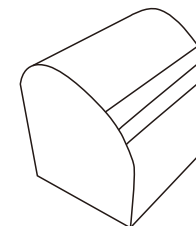

Cubierta de protección
contra el polvo

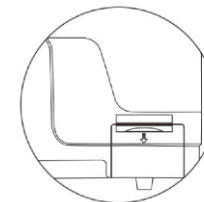

Impresora incorporada
(opcional)

Introducción

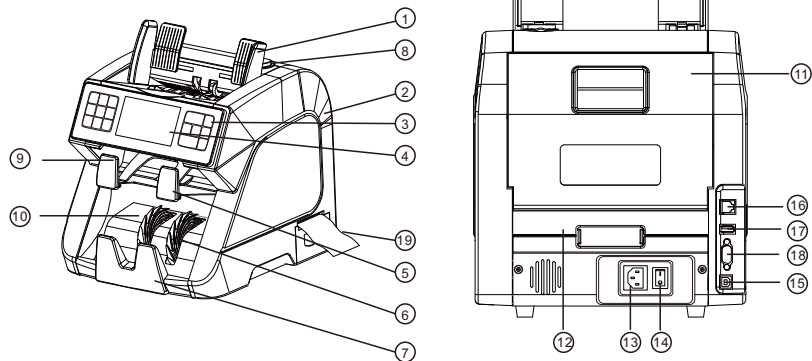

NO.	Item	NO.	Item
1	Guía de la tolva	11	Cubierta posterior
2	Cubierta lateral	12	Cajón
3	Llave	13	Toma de corriente
4	4.3" Pantalla Táctil	14	Interruptor de encendido
5	Bolsillo de rechazados	15	Puerto PC
6	Impulsor	16	Puerto Lan
7	Apilador	17	Puerto USB
8	Botón de ajuste de presión	18	Puerto Rs232
9	Bolsillo de rechazados	18	Impresora (opcional)
10	Apilador		

Advertencia



- No coloque la máquina en entornos con mucho polvo ambiental o sucios.
- Evite exponer la máquina a la luz solar directa o colocarla cerca de fuentes de calor o aires acondicionados.
- Desconecte siempre el cable de alimentación antes de realizar tareas de mantenimiento en la máquina.
- Conecte la máquina siempre a un enchufe con toma de tierra.
- Utilice únicamente el cable de alimentación suministrado.
- No utilice la máquina al aire libre.
- Evite exponer la máquina a líquidos.
- Esta máquina contiene piezas en movimiento. Nunca toque las partes móviles cuando la máquina esté encendida.
- Asegúrese de que no caigan objetos extraños (monedas, clips, grapas) en la máquina, ya que pueden obstruir las partes mecánicas y los sensores, causando daños o roturas y anulando la garantía.
- Mantenga joyas, cabello largo, corbatas y otras partes que sobresalgan alejadas de la máquina mientras la opera.
- Nunca desarme la máquina.
- Para evitar peligro de descarga eléctrica, no toque el cable de alimentación con las manos mojadas.
- Para prevenir incendios o cortocircuitos, desconecte la unidad si desea moverla a otra posición.
- Sujete el enchufe al desconectar la unidad del tomacorriente, nunca tire del cable.

Introducción

Instrucciones de funcionamiento



PRINT: Toque este botón para ingresar a la interfaz de impresión e imprimir el resultado del recuento con o sin número de serie.

SPEED: Toque este botón en la pantalla para cambiar la velocidad de conteo.

MENU: Presione MENU para ingresar a la interfaz de configuración del menú de usuario.

REPORT: Presione REPORT para verificar los detalles del resultado del conteo en el apilador y en el bolsillo de rechazados.

MANUAL: Presione para efectuar un conteo manual

AUTO: Presione para efectuar un conteo en forma automática

CUR: Presione para elegir la moneda o detectar el billete actual.

MODE: Presione o toque MIX/SDC/SG/CNT en la pantalla para cambiar el modo de conteo.

BAT: Presione o toque BAT en la pantalla para ingresar a la interfaz de lotes y configurar el lote en piezas (PCS) o el lote en cantidad monetaria.

ADD: Presione o toque ADD en la pantalla para activar la función de acumulación.

RESET: Presione para borrar a cero y reiniciar.

Funciones

Introducción a las funciones de la pantalla táctil:

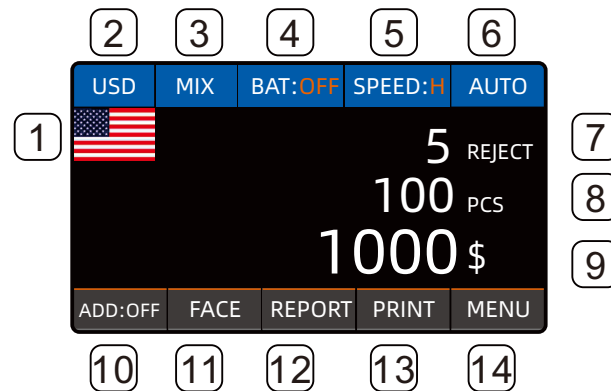

1. Bandera
2. Abreviaturas de monedas
3. Cuatro modos de conteo(MIX/SORT/SG/COUNT)
4. Preajuste
5. Ajuste de velocidad(800/1000/1200)
6. Manual/ Automático
7. Billetes rechazados

8. Billetes contados
9. Valor total
10. Suma
11. Cara y orientación de los billetes (solo se puede seleccionar en los modos MIX y SORT)
12. Ver informe/imprimir
13. Ver/imprimir informe con número de serie
14. Billetes rechazados

Función

Selección

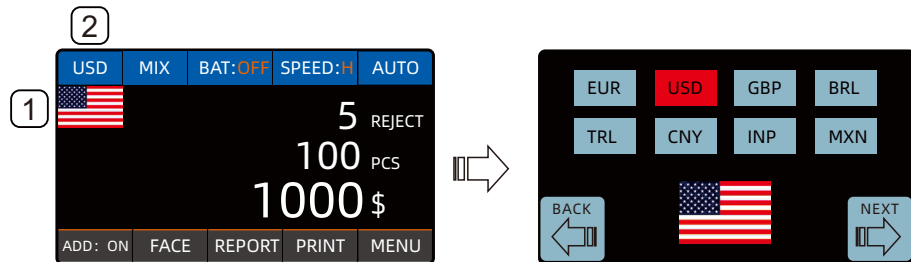

- Al tocar ligeramente la interfaz principal de la pantalla, 1 o 2, se ingrese a la interfaz de selección de moneda; toque ligeramente el nombre de la moneda para seleccionar la moneda deseada.

Cuatro Modos de Conteo (MIX/SORT/SG/COUNT)

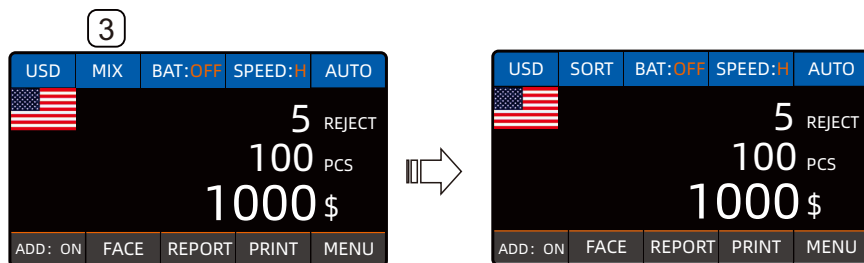

- MIX: Conteo mixto, proporciona el monto total.
- SORT: Clasificación de diferentes denominaciones (basada en el primer billete).

Función

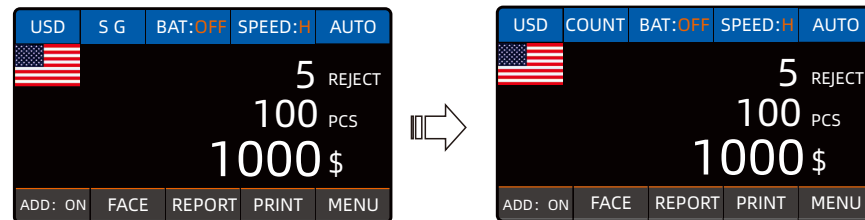

- SG: Clasificación de billetes (denominaciones opcionales).
- COUNT: Función de conteo

Preajuste

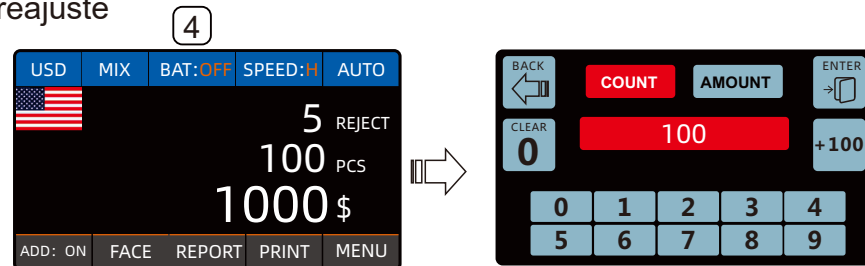

- Cuando toque ligeramente la interfaz principal de la pantalla 4, ingrese a la interfaz de preajuste;
- Seleccione CONTAR, sin detectar, establezca un número fijo de billetes de conteo;
- Seleccione AMOUNT para contar la cantidad preestablecida.
- Después de configurar, presione "Enter" para confirmar.

Función

Selección Velocidad de conteo

5

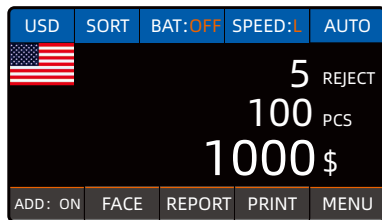
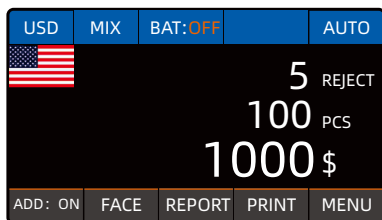

- Toque ligeramente la pantalla principal **5** Modos MIX/SDC/SGCNT
Opción L: 800 billetes/min; H: 1000 billetes/min
- Toque ligeramente la pantalla principal **5**
Modo CNT; M: 1000 Billetes minute; H: 1200 Billetes/minute;

Selección Conteo Manual o Automático

6

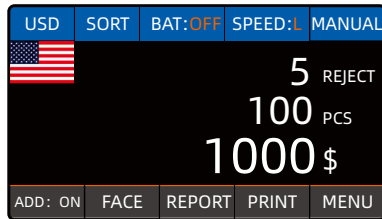
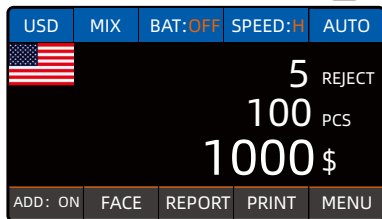

- Toque ligeramente la pantalla principal **6**, Seleccione Conteo automático y Conteo Manual
- AUTO es para Conteo Automático, y MANUAL para Conteo manual

Función

SUMA/ADD

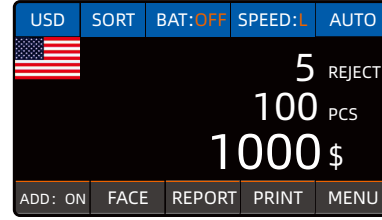
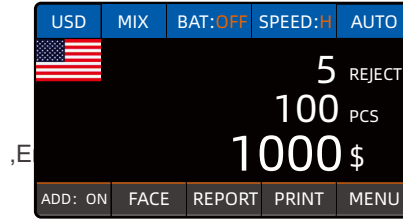

10

- Toque ligeramente la pantalla Principal **10**, para ingresar a la Función Suma/ADD

Clasificación / Sorting

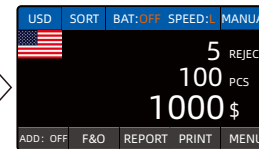
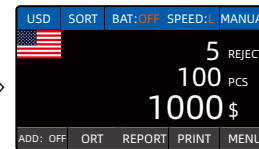
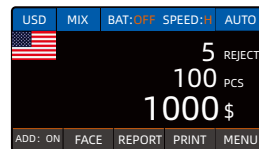

11

- Toque ligeramente la pantalla principal **11**, se activa la función de clasificación según el primer billete detectado.
 - FACE: la contadora clasifica los billetes según frente o dorso.
 - ORT: Sort the banknote orientation based on the first counted banknote
 - F&O: sort the banknote face and orientation sorting function; Based on the first counted banknote,
- *NOTA: FACE y ORT solo se pueden desactivar automáticamente al seleccionar otros modos en los modos MIX y SORT.

Función

Reporte / Impresión

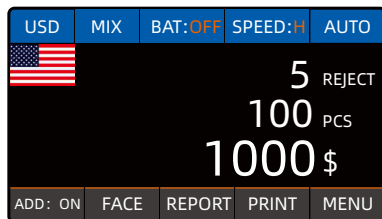

12



USD	DENOM	PCS	AMOUNT	SN NO.
	100	10	1000	
	50	20	1000	
	20	50	1000	
	10	50	500	
	5	100	500	
	1	100	100	
	TOTAL	330	4100	

PRINT

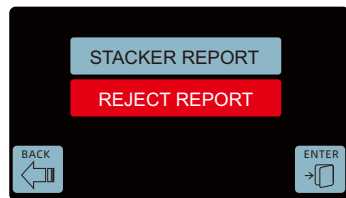

1	CHAIN
2	IMAGE
3	MT
4	MG
5	UV

BACK ENTER

- Toque ligeramente 12 en la pantalla principal para ingresar a la función de reporte
- STACKER REPORT: Lista de billetes Apilador
- REJECT REPORT: Lista de Billetes rechazados
- SN NO.: Lista de números de serie
- PRINT :Imprime el reporte

Función

Reporte de Número de Serie / Print

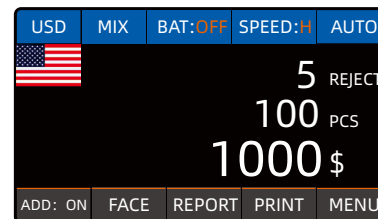

13



- Presione ligeramente 13 para acceder a las funciones de impresión
- PRINT WITH OCR: Imprimir con números de serie
- PRINT WITHOUT OCR: Imprimir sin números de serie
- Presione ENTER para comenzar a imprimir

Función

Acceder al Menú

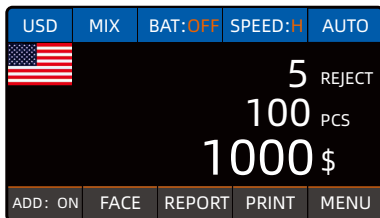

14

- Presione ligeramente el 14 para abrir el menú User Setting, ingrese a User Settings (contraseña requerida)

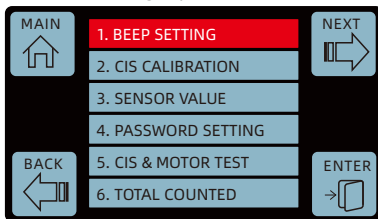

1. Configuración de pitido
2. Calibración CIS
3. Valor del sensor
4. Configuración de contraseña
5. Prueba de CIS y motor
6. Total contado
7. Restablecimiento de fábrica
8. Dispositivo externo
9. Configuración de guardado de imagen
10. Visualización de imagen
11. Formas de onda MT MG
12. Nivel de detección

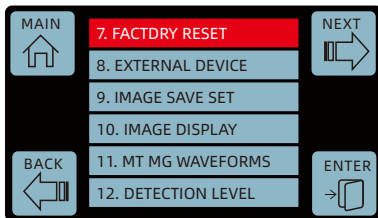

Función

Acceder al Menú

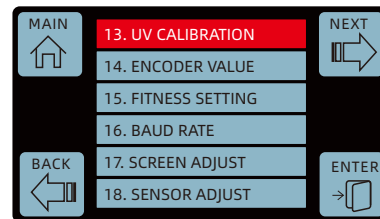

13. Calibración UV
14. Valor del codificador
15. Configuración de fitness
16. Tasa de baudios
17. Ajuste de pantalla
18. Ajuste de sensor

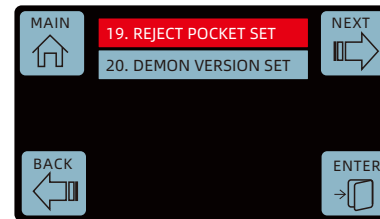

19. Configuración del bolsillo de rechazo
20. Configuración de la versión de demostración

*NOTE: Si se requiere una contraseña, por favor, comuníquese con el proveedor para obtenerla. Solo Profesionales autorizados pueden ingresar a la configuración

Función

Acceder al Menu



- TIME SETTING: Si la hora impresa no es la correcta,usted puede ingresar en TIME SETTING para cambiarla.

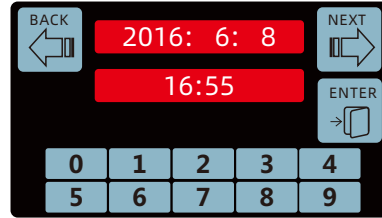

- SW1: Versión del Sistema
- SW3: Versión de la Imagen

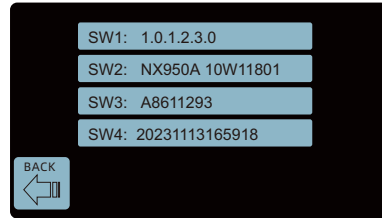

- SW2: Versión de la Placa principal
- SW4: Tiempo de actualización de la imagen.

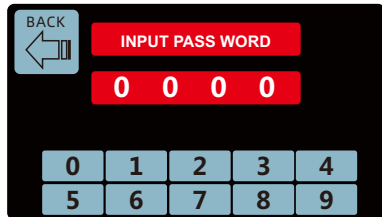

- Requiere una contraseña para ingresar, por favor, contacte al proveedor para obtenerla.
- Atención, no profesionales no ingresen una contraseña para acceder al programa.

Funciones del Puerto USB

Recolección de datos

Billetes recién emitidos

- Selecciona el modo de Conteo (CNT) en la máquina.
- Conecta una unidad USB vacía (4-32GB) a la máquina; la pantalla mostrará "USB IN".
- Cuenta los billetes recién emitidos, 10 piezas para cada denominación simultáneamente. La máquina guardará automáticamente los datos.
- Conecta la unidad USB a la PC para comprimir todos los archivos en la unidad USB y envíalos al distribuidor.

El error ocurre con billetes genuinos o los falsos no se detectan:

- Selecciona el modo MDC en la máquina.
- Conecta una unidad USB vacía (4-32GB) a la máquina; la pantalla mostrará "USB IN".
- Cuenta los billetes auténticos con error o falsificados por separado, sin mezclarlos.
- La máquina guardará automáticamente los datos.
- Conecta la unidad USB a la PC para comprimir todos los archivos en la unidad USB y envíalos al distribuidor.

Actualización de la contador

- Descarga el software desde el distribuidor en una unidad USB vacía (4-32GB) sin cambiar el nombre del software.
- Conecta la unidad USB a la máquina.
- Enciende la máquina; se actualizará automáticamente.
- Retira la unidad USB y reinicia la máquina.

Mantenimiento Diario

Limpieza Diaria

Cómo limpiar la suoperficie de la máquina:

- Prepara una mezcla de un detergente suave de uso en cocina (que no contenga polvo abrasivo ni productos químicos fuertes como ácidos o alcalinos).

Utiliza 5 partes de agua por 1 parte de detergente.

- Absorbe el detergente diluido en una esponja.
- Exprime el exceso de líquido de la esponja.
- Limpia la tapa en sentido horario con la esponja, ten cuidado de mantener la máquina seca
- Limpia la superficie para eliminar el detergente.
- Enjuaga la esponja con agua limpia y corriente.
- Limpia la tapa con la esponja limpia.
- Vuelve a limpiar la superficie con un paño seco, suave y sin pelusa.

Espera a que la superficie se seque por completo y elimina cualquier fibra.

Cómo limpiar el alimentador de los billetes

- Abrir la Tapa Superior
- Limpiar o quitar el polvo suavemente del alimentador de Billetes con un paño suave y sin pelusa.

Si quedan manchas, humedecer un paño suave y sin pelusa con agua o una mezcla al 50/50 de alcohol isopropílico y agua que no contenga impurezas.

- Escurrir bien una tela no tejida en seco.
- Limpiar nuevamente la Trayectoria de Billetes y la superficie del sensor; no dejar que gotee ningún líquido en la máquina. Repetir los pasos del 1 al 5 para limpiar el paso Inferior de Billetes.

*NOTA :Asegúrese de secar el alimentador antes de cerrar la tapa

Especificaciones

Capacidad de la Tolva	500 PCS (Con guía)
Capacidad de Rechazados	50 PCS
Capacidad del apilador	200 PCS
Velocidad de Conteo	800/1000Bill/min (MIX, SDC, SG) 800/1000/1200 Billmin (CNT)
Detección Bill. dudosos	UV, MG, IR, Dual CIS
Tamaño de los billetes	110×50~180×90mm
Pantalla	Táctil
Alimentación	100-240 V 60/50 Hz
Consumo	≤90 W
Nivel de Ruido	Apróx 60-75 dB
Puertos	USB port (Recolección de datos y actualizaciones) RS232 port (conexión impresor) LAN port (conexión visor externo) PC port (Conexión PC)
Dimensiones	250 x 290 x 285mm
Peso	10 KG

Solución a Problemas

Código de Error	Razón	Solución
E1: Error UV	Billete sospechoso por error UV	<p>Cuente nuevamente los billetes para verificar si el problema persiste.</p> <ul style="list-style-type: none"> • Verifique que la contadora no se encuentre expuesta a una luz intensa que pueda interferir con los sensores UV • Limpie los sensores retire el polvo que podría estar bloqueando el sensor. • Si el billete es genuino, baje la sensibilidad UV cuente nuevamente.
E2: Double Error	Dos billetes se cuentan como uno	Ajuste el tornillo de la tolva
E3: Chain Error	Verificación de billetes pegados	
E4: Skew Error	Billete inclinado	
E5: Full	La tolva o el Apilador están llenos	Retire los billetes del bolsillo
E6: Half Error	Medio Billete	Retire el medio billete
E7: Gap Error	Distancia anormal entre los billetes	Ajuste el tornillo de la tolva
E8: Short Error	Billetes de distinto tamaño del predeterminado	Retire los billetes que ocasionaron el error
E9: COMM Error	Error de comunicación	Verifique la conexión de la placa principal con el visor
E10: Force Error	Razones múltiples	Cuente nuevamente o recopile los datos
E11: Type Error	Durante el Modo Clasificación	Cambie a Modo MIX
E12: Image1 Error	Billetes desconocidos	Cuente nuevamente o recopile los datos

Códigos de error

Código de Error	Razón	Solución
E14: Orient Size	Error de imagen	Cuente nuevamente o recopile datos
E15: Image2 Error	Billetes desconocidos	Cuente nuevamente o recopile datos
E16: Face Error	Diferencia en la cara	Organice las caras cuente nuevamente
E17: Orientation Error	Diferencia en la orientación	Organice la orientación y cuente nuevamente
E18: Issue Error	Diferencia de versión	Apague la función de clasificación
E19: Version Error	Diferencia de versión	Apague la función de clasificación
E20: MT Error	Anomalía MT	<ul style="list-style-type: none"> • Cuente el billete nuevamente para verificar si el problema pesiste. • Limpie el sensor magnético